

# Räcken

Kohlswa och Mini-W-skyddsräcken



# Räcken

Tibnor erbjuder kompletta system av väg- och skyddsräcken. I vårt utbud finns ett flertal olika utföranden med olika användningsområden. Kohlswa-balk används för vägar, broar och inom industrin och är godkänd enligt Trafikverkets standard. Mini-W är ett smidigt räcke som passar på allmänna parkeringar och inom industrin.

## Kohlswa

Kohlswaprofil. Varmförzinkad enligt SS 3583 klass B. Bygglängd = Balklängd. Bredd 160 mm. Godstjocklek 6 mm.

| Total längd mm                   | Vikt kg/st | Art.nr |
|----------------------------------|------------|--------|
| L = 8000 Rak                     | 89,6       | 84705  |
| L = 1150 Lös ändböj R = 250 mm   | 11,2       | 15427  |
| Hörnsektion-Ytterhörn 90°        | 8,0        | 87577  |
| Hörnsektion-Innerhörn 90°        | 8,0        | 18319  |
| Sigmastolpe T = 4mm, L = 1950 mm | 15,0       | 179064 |
| Skarvjärn (2 st) exkl. skarvsats | 4,0        | 178936 |
| Skarvsats                        | 0,5        | 178940 |
| 4 st skruv M6S 20 x 45 fzv       |            |        |
| 4 st mutter M6M 20 fzv           |            |        |
| 4 st BR FB 21 x 36 fzv           |            |        |
| Fästsats-Raksträcka              | 0,2        | 178939 |
| 1 st skruv M6S 10 x 40 fzv       |            |        |
| 1 st mutter M6M 10 fzv           |            |        |
| 1 st SRB 13 x 24                 |            |        |



## Mini-W-skyddsräcken

Ett smidigt och elegant skyddsräcke med många användningsområden. Utförande i varmförzinkat stål med zinktjocklek 80 My (600 g/m<sup>2</sup>). Kompletterat med tillbehör. Finns på vårt lager.

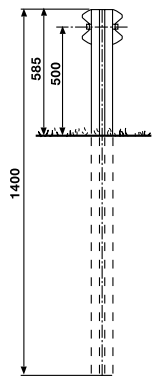

Mini-W skyddsräcke  
Dubbelt



Mini-W skyddsräcke  
Enkelt

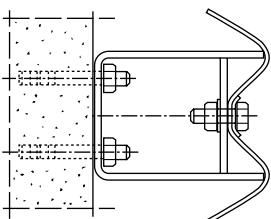

Väggmonterat skyddsräcke

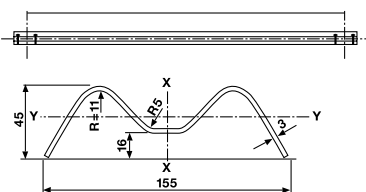

Navföljare rak  
 $I_y = 8,2 \times 10 \text{ mm}^2$   
 $W_y = 3,0 \times 10 \text{ mm}^2$   
 L=4,3 m, art.nr: 82066  
 L=2,7 m, art.nr: 72835  
 L=2,3 m, art.nr: 98923

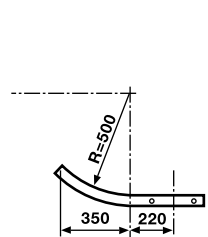

Ändstycke  
Halvbockat  
Art.nr: 179094

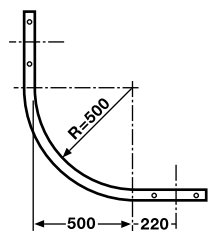

Ändstycke 90°  
R = 500 mm  
Art.nr: 179092

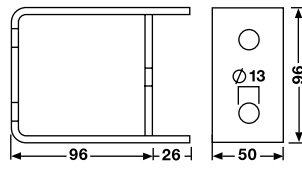

Distansfäste  
För vägg  
Art.nr: 179097

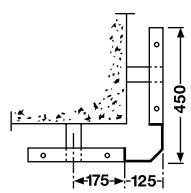

Kort ändstycke 90°  
För montage på vägg/pelare  
Art.nr: 179095  
Innehörn Art.nr: 179102

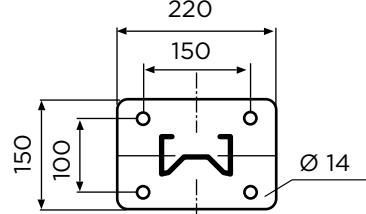
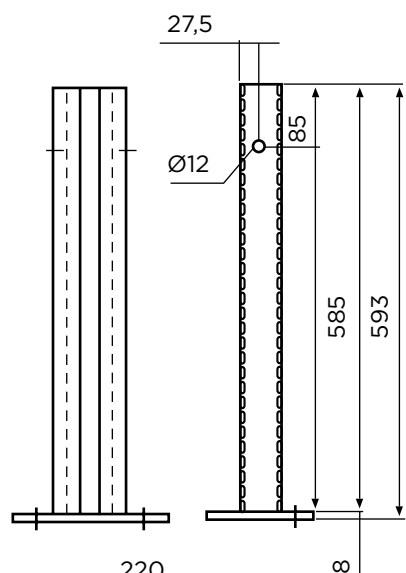

Sigma stolpe med fotplåt  
PL.8x150x220  
Art.nr: 179105

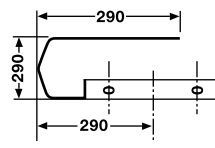

Ändstycke  
Rakt för enkelräcke  
Art.nr: 179101

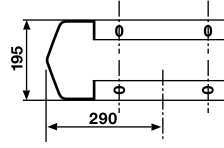

Ändstycke  
Rakt för dubbelräcke  
Art.nr: 179103

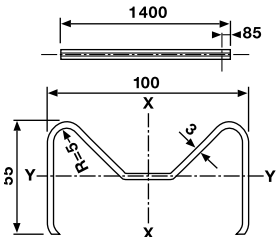

Tung Sigma stolpe  
Godstjocklek 4 mm  
Art.nr: 179099

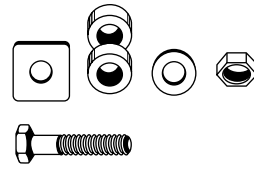

Fästsats  
Art.nr: 179104

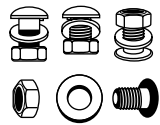

Skarvsats  
Art.nr: 179098

Tibnor förser industrin i Norden och Baltikum med stål och metaller. Vi är samlingspunkten för smartare lösningar, där vår kompetens och potential möter våra kunders och leverantörers. Tillsammans gör vi den nordiska industrin ännu starkare. Tibnor är ett dotterbolag till SSAB. Vi har 1100 anställda och finns i 7 länder.

**Tibnor AB**

Box 600  
169 26 Solna

Besöksadress:  
Sundbybergsvägen 1

Telefon: 010-484 00 00  
Fax 010-484 00 75  
Email: [info@tibnor.com](mailto:info@tibnor.com)

[www.tibnor.se](http://www.tibnor.se)

